



**soundSation**

# **4 led KIT Party**

**Complete 4-PAR LED Lighting Kit**

---

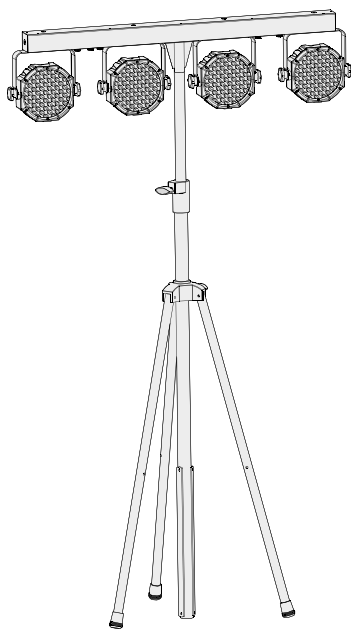

## **USER MANUAL MANUALE UTENTE**

*Please read this manual carefully and proper take care of this manual.  
Leggete questo manuale e conservatelo per future consultazioni!*



Dear customer,

First of all thanks for purchasing a SOUNDSATION® product. Our mission is to satisfy all possible needs of musical instrument, professional audio and lighting users offering a wide range of products using the latest technologies.

We hope you will be satisfied with this item and, if you want to collaborate, we are looking for a feedback from you about the operation of the product and possible improvements to introduce in the next future. Go to our website [www.soundsationmusic.com](http://www.soundsationmusic.com) and send an e-mail with your opinion, this will help us to build instruments ever closer to customer's real requirements.

One last thing: read this manual before using the instrument, an incorrect operation can cause damages to you and to the unit. Take care!

The SOUNDSATION Team

---

Gentile Cliente,

Grazie per aver scelto un prodotto SOUNDSATION®. La nostra missione è quella di offrire ai nostri utenti una vasta gamma di strumenti musicali ed apparecchiature audio e lighting con tecnologie di ultima generazione.

Speriamo di aver soddisfatto le vostre aspettative e, se voleste collaborare, saremmo lieti di ricevere un vostro feedback sulla qualità del prodotto al fine di migliorare costantemente la nostra produzione. Visitate il nostro sito [www.soundsationmusic.com](http://www.soundsationmusic.com) ed inviateci una mail con la vostra opinione, questo ci aiuterà a sviluppare nuovi prodotti quanto più vicini alle vostre esigenze.

Un'ultima cosa, leggete il presente manuale al fine di evitare danni alla persona ed al prodotto, derivanti da un utilizzo non corretto.

Il Team SOUNDSATION

## TABLE OF CONTENTS

<b>1. 1. INTRODUCTION .....</b>	<b>6</b>
1.1. UNPACKING .....	6
1.2. ACCESSORIES .....	6
<b>2. OVERVIEW .....</b>	<b>6</b>
<b>3. MAIN FEATURES .....</b>	<b>7</b>
<b>4. OVERHEAD RIGGING .....</b>	<b>7</b>
<b>5. OVERVIEW .....</b>	<b>8</b>
<b>6. FUNCTION .....</b>	<b>9</b>
6.1. MAIN Menu .....	9
6.2. Footswitch .....	10
<b>7. MODE INTRODUCTION .....</b>	<b>10</b>
<b>8. DMX Channel Chart .....</b>	<b>11</b>
<b>9. MAINS CONNECTIONS .....</b>	<b>12</b>
<b>10. WORKING MODE OPTIONS .....</b>	<b>12</b>
10.1. Stand-alone Mode .....	12
10.2. Stand-alone master slave .....	12
<b>11. TROUBLE SHOOTING .....</b>	<b>13</b>
<b>12. APPENDIX .....</b>	<b>14</b>
12.1. DMX Terminator .....	14
12.2. 3-Pin vs 5-Pin DMX cables .....	15
<b>13. SPECIFICATIONS .....</b>	<b>15</b>
<b>14. WARRANTY AND SERVICE .....</b>	<b>16</b>
<b>15. WARNING .....</b>	<b>16</b>

**IMPORTANT SAFETY SYMBOLS**



The symbol is used to indicate that some hazardous live terminals are involved within this apparatus, even under the normal operating conditions, which may be sufficient to constitute the risk of electric shock or death.



The symbol is used in the service documentation to indicate that specific component shall be replaced only by the component specified in that documentation for safety reasons.



Protective grounding terminal



Alternating current/voltage



Hazardous live terminal

**ON**

Denotes the apparatus is turned on

**OFF**

Denotes the apparatus is turned off

**WARNING:** Describes precautions that should be observed to prevent the danger of injury or death to the operator.

**CAUTION:** Describes precautions that should be observed to prevent danger of the apparatus.

**TAKING CARE OF YOUR PRODUCT**

- ▶ Read these instructions
- ▶ Keep these instructions
- ▶ Heed all warning
- ▶ Follow all instructions

**WATER / MOISTURE**

The apparatus should be protected from moisture and rain and can not be used near water; for example near a bathtub, a kitchen sink, a swimming pool, etc.

**HEAT**

The apparatus should be located away from heat sources such as radiators, stoves or other appliances that produce heat.

**VENTILATION**

Do not block areas of ventilation opening. Failure to do could result in fire. Always

install according to the manufacturer's instructions.

### **OBJECT AND LIQUID ENTRY**

Objects do not fall into and liquids are not spilled into the inside of the apparatus for safety.

### **POWER CORD AND PLUG**

Protect power cord from being walked on or pinched particularly at plugs, convenience receptacles, and the point where they exit from the apparatus. Do not defeat the safety purpose of the polarized or grounding-type plug. A polarized plug has two poles; a grounding-type plug has two poles and a third grounding terminal. The third prong is provided for your safety. If the provided plug does not fit into your outlet, refer to an electrician for replacement.

### **POWER SUPPLY**

In case of external power supply, the apparatus should be connected to the power supply only of the type as marked on the apparatus or described in the manual. Failure to do could result in damage to the product and possibly the user. Unplug this apparatus during lightning storms or when unused for long periods of time.

### **FUSE**

To prevent the risk of fire and damaging the unit, please use only of the recommended fuse type as described in the manual. Before replacing the fuse, make sure the unit turned off and disconnected from the AC outlet.

### **ELECTRICAL CONNECTION**

Always disconnect from the power source before servicing or replacing fuse and be sure to replace with same fuse size and type. Cut off power before moving, repairing and cleaning the unit. Improper electrical wiring may invalidate the product warranty.

To avoid electric shock, all fixtures must be connected to circuits with a suitable ground. Do not power on and power off the fixture in a short time.

### **DMX CONNECTION**

When use DMX controller, please make sure that there is no interference sources (e.g. intercom, high frequency radio waves and radiation source).

### **CLEANING**

Clean only with a dry cloth. Do not use any solvents such as benzene or alcohol.

### **SERVICING**

Do not implement any servicing other than those means described in the manual. Refer all servicing to qualified service personnel only. Only use accessories/attachments or parts recommended by the manufacturer.

## I. INTRODUCTION

Thank you for purchasing our 4LEDKIT-PARTY lighting bundle. Enjoy your new equipment and make sure to read this manual carefully before operation!

This user manual is made to provide both an overview of controls, as well as information on how to use them. In order to help you to understand the connections between the various controls, we have gathered in groups according to their functions.

### I.1. UNPACKING

Your 4LEDKIT-PARTY was carefully packed to ensure safe transport. Despite this, we recommend you to carefully examine the package and its contents for any signs of physical damage, which can occur during transport. It is composed by following parts:

- ▶ T-bar and Carrying bag
- ▶ Pedal-board
- ▶ Stand and Carrying bag
- ▶ IEC power cable
- ▶ User manual

 **ATTENTION: Packaging bag is not a toy! Keep out of reach of children!!! Keep in a safe place the original packaging material for future use.**

### I.2. ACCESSORIES

SOUNDSATION can supply a wide range of quality accessories that you can use with your LED Kit, like Cables, Splitters, DMX controllers, and a wide range of fixtures.

All products in our catalogue has been long tested with this device, so we recommend you to use Genuine SOUNDSATION Accessories and Parts.

Ask your SOUNDSATION dealer or check out our website [www.soundsationmusic.com](http://www.soundsationmusic.com) for any accessories you could need to ensure best performance of the product.

## 2. OVERVIEW

SOUNDSATION 4LEDKIT-PARTY brings you a complete light system including all accessories in only one package. It is the smartest solution for all musicians, DJs, and small rental companies.

It comes complete with 4 compact LED spots. Each spot contains 81 LEDs (27 Red, 27 Green, 27 Blue) in order to create a complete color palette. The spots are mounted on a T-bar which has a built-in controller unit. The T-bar can be controlled by the included pedal-board or by DMX.

In addition to RGB color adjustment of all four PARs independently, the unit features 12 auto running programs and 4 Audio Mode Options, to let your lighting kit create wonderful effects even without a DMX controller.

### 3. MAIN FEATURES

- ▶ 4 PARs with 81 high-brightness LED each (27R, 27G, 27B)
- ▶ T-Bar with internal controller and power unit (carrying bag included)
- ▶ Tripod Stand with carrying bag included
- ▶ Operation Modes: Auto, Sound, DMX, Footswitch modes
- ▶ 12 Internal Programs
- ▶ DMX: 15CH mode or 3CH basic mode (only RGB control on all PARs)
- ▶ 4 kinds of Audio Mode with internal Microphone and sensitivity adjustment
- ▶ Beam Angle: 16° (per PAR)
- ▶ Field Angle: 26° (per PAR)
- ▶ LED Display for easy navigation and programming
- ▶ Pedalboard with 2 footswitch

### 4. OVERHEAD RIGGING

 **WARNING: The installation must be carried out by qualified service personal only. Improper installation can result in serious injuries and /or damage to property. Overhead rigging required extensive experience! Working load limits should be respected, Certified installation materials should be used, the installed device should be inspected regularly for safety.**

- Make sure the area below the installation place is free from unwanted persons during rigging, de-rigging and servicing.
- Locate the fixture in a well ventilated spot, far away from any flammable materials and/or liquids. The fixture must be fixed at least 50cm from surrounding walls.
- The device should be installed out of reach of people and outside areas where persons may walk by or be seated.
- Before rigging, make sure that the installation area can hold minimum point load of 10 times the device's weight. The device should be well fixed; a free swinging mounting is dangerous and may not be considered!
- Do not cover any ventilation opening as this may result in overheating
- Before the first time use, it must be inspected by professional staff to make sure safety, inspection regularly every year.

## 5. OVERVIEW

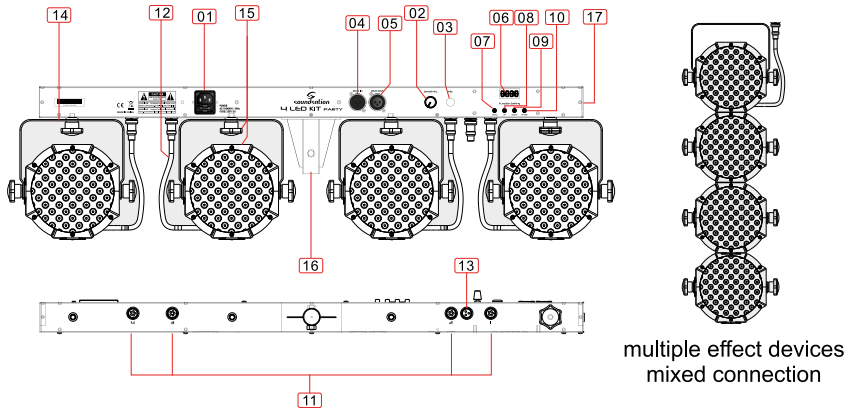

1. **POWER:** Main input and output with IEC socket and integrated fuse holder. Connect here the supplied mains cable and any next light.
2. **SENSITIVITY:** This knob is used to adjust music input sensitivity.
3. **MICROPHONE:** Turn the knob to adjust sound activated sensitivity.
4. **DMX INPUT:** 3PIN male XLR connector for DMX communication.
5. **DMX OUTPUT:** 3PIN female XLR connection for DMX communication.
6. **LED DISPLAY:** It shows all menus and functions.
7. **MENU:** Used to select Pod different menu items.
8. **UP:** To go up in the menu and to increase values shown on the display.
9. **DOWN:** To go back in the menu and to lower values shown on the display.
10. **ENTER:** Used to confirm your choice.
11. **PAR LED CONNECTORS:** Connect LED PARs here.
12. **CABLE:** Special cables with LED power signal for passive LED panels.
13. **FOOTSWITCH CONNECTOR:** Connect here the supplied pedalboard.
14. **PANELS:** Passive LED PARs.
15. **ADJUSTMENT:** PARs' Pan Tilt adjustment brackets with fastening knobs.
16. **STAND CONNECTOR:** It is a Ø36mm connecting bracket to put the T-bar on the



supplied tripod stand. Use the knob to fasten the bar to the stand.

**17. GROUND PLACEMENT CONNECTOR:** Put here the supplied bracket to use the T-bar stacked on ground or other plain surfaces.





## 6. FUNCTION

The unit has five working modes:

- ▶ **Auto mode** - Built-in programs not controlled by foot pedal controller.
- ▶ **Manual mode** - RGB color mix
- ▶ **Audio mode** - automatic built in programs Sound activated
- ▶ **DMX512 mode** - DMX512 control via controller
- ▶ **Footswitch mode** - Hold, black out, and control programs via the foot pedal.
- ▶ **Ob3** - mode this allows control of unit using just 3 dmx channels RGB

### 6.1. MAIN Menu

To select any of the menu options:

MENU		ENTER	UP / DOWN	ENTER
Mode	Display			
DMX512 mode		Specification modification	A.001-A.512 DMX address selection	Save and run
Auto mode			AP01-AP12 Built in programs	
			F.00-F.0B (8 speed options) note 00 is static	
			r.00-r.0B Intensity of red color 00=off 0B=brightest	
			g00-g.08 Intensity of green color 00=off 0B=brightest	
			b.00-b.08 Intensity of blue color 00=off 0B=brightest	
Audio			F.00-F.0B (Increase Strobe speed 00=static 0B fast strobe)	
Obey3		3 channel DMX only RGB	SP00-SP03 (Increase 4 possible audio sensitivity)	
			No function	

1. Press the **MENU** button to select the mode required.

2. Once you have made a selection then press **ENTER** to confirm.
3. Use **DOWN** and **UP** button to choose the desired menu option.
4. Just wait 20 seconds, the menu structure is shown in previous page.

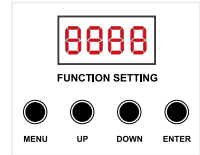

This product has a memory function. It will go directly into DMX mode after switching on, it will show "A001". Once a menu has been selected the next time it is powered on the unit will show the mode you previously finished on.

## 6.2. Footswitch

The footswitch has 2 pedals

- ▶ Left pedal is blackout / on. Pressing the left pedal once will blackout the unit and all par cans will go off
- ▶ Pressing the left pedal once again the unit will light and return to be the position the unit was in before blackout was pressed. In blackout mode the display will show OFF.

Using the right hand foot pedal (programs) APon.

- ▶ By pressing the program pedal the kit will step through the built in options.
- ▶ Auto programs 1-12 and Auto programs ALL. The digital display will read "APon -> AP01 -> AP02 -> AP03 -> AP04-> AP05 -> AP06 ->AP07-> AP08 -> AP09 -> AP10 -> AP11 -> AP12 -> ALL") as you step through the selection.
- ▶ You also can step on the "PROGRAMS" footplate again to select into R ->G ->B ->RG ->GB ->RB -> RGB -> modes.

## 7. MODE INTRODUCTION

### DMX512 MODE

To receive DMX512 controller and the slave data.

### AUTO MODE

There are 12 modes under this the auto mode: from AP01 to AP12. On every mode you can set running speed.

### MANUAL MODE

Direct RGB control of color and strobe speed can be manually set under this mode.

- ▶ When display shows r-00 - r08, you can increase RED brightness value.
- ▶ When the display shows g-00 - g08, you can increase GREEN brightness value.
- ▶ When the display shows b-00 - b08, you can increase BLUE brightness value

- ▶ When the display shows F-00 - F-08, you can adjust Strobe Speed.

### **AUDIO MODE**

Under this mode, please adjust the Audio Sensitivity control knob on rear panel to a suitable position. There are 4 modes, from SP00 to SP03, as you increase the value the sound mode will increase and change.

### **FOOT SWITCH MODE**

There are 20 modes that can be selected. AP01-AP12 are single internal auto programs; ALL means that these 12 internal programs run constantly.

## 8. DMX Channel Chart

Several operating modes were preprogrammed into this LED Kit at DMX Channel 1. Before controlling other DMX channels, please be sure that channel 1 is set in proper mode (value).

Channels	Function	Value	Description
CH1	Mode 1	000 - 009	RGB color adjustment
	Mode 2	010 - 029	Internal Program 1
	Mode 3	030 - 049	Internal Program 2
	Mode 4	050 - 069	Internal Program 3
	Mode 5	070 - 089	Internal Program 4
	Mode 6	090 - 109	Internal Program 5
	Mode 7	110 - 129	Internal Program 6
	Mode 8	130 - 149	Internal Program 7
	Mode 9	150 - 169	Internal Program 8
	Mode 10	170 - 189	Internal Program 9
	Mode 11	190 - 209	Internal Program 10
	Mode 12	210 - 229	Internal Program 11
	Mode 13	230 - 249	Internal Program 12
	Mode 14	250 - 255	4 kinds of Audio Mode Options

 **NOTE: to operate CH1, CH3 must have a speed value set**

Other Channels:

Channels	Function	Value	Description
CH2	Dimmer 0 - 100%	000 - 255	RGB Brightness 0-100%
CH3	Strobe Speed / Chase Speed	000 - 015	No Strobe
		016 - 255	Strobe Speed adjustment
CH4	Red Dimmer	000 - 255	1st PAR Red Adjustment 0 - 100%
CH5	Green Dimmer	000 - 255	1st PAR Green Adjustment 0 - 100%
CH6	Blue Dimmer	000 - 255	1st PAR Blue Adjustment 0 - 100%
CH7	Red Dimmer	000 - 255	2nd PAR Red Adjustment 0 - 100%
CH8	Green Dimmer	000 - 255	2nd PAR Green Adjustment 0 - 100%

CH9	Blue Dimmer	000 - 255	2nd PAR Blue Adjustment 0 - 100%
CH10	Red Dimmer	000 - 255	3rd PAR Red Adjustment 0 - 100%
CH11	Green Dimmer	000 - 255	3rd PAR Green Adjustment 0 - 100%
CH12	Blue Dimmer	000 - 255	3rd PAR Blue Adjustment 0 - 100%
CH13	Red Dimmer	000 - 255	4th PAR Red Adjustment 0 - 100%
CH14	Green Dimmer	000 - 255	4th PAR Green Adjustment 0 - 100%
CH15	Blue Dimmer	000 - 255	4th PAR Blue Adjustment 0 - 100%

## 9. MAINS CONNECTIONS

Connect the device to the mains with the power-plug. The wire correspondence is as follow:

Cable	Pin	International
Brown	Live	L
Blue	Neutral	N
Yellow/Green	Earth	⊕

**The earth must to be connected! Pay attention to the safety! Before taking into operation for the first time, the installation has to be approved by an expert.**

## 10. WORKING MODE OPTIONS

### 10.1. Stand-alone Mode

You can choose between AUTO, MANUAL mode, AUDIO mode.

- ▶ Use the **MENU**, **UP**, **DOWN** and **ENTER** buttons to select the desired mode.

### 10.2. Stand-alone master slave

Connecting several units together without a DMX controller

#### SETTING THE MASTER UNIT

- ▶ Press the menu button to select the desired mode: Auto, Sound, Manual RGB
- ▶ Press enter to confirm.

#### SETTING THE SLAVE UNITS

- ▶ Press the menu button until A\*\*\* is displayed.
- ▶ Use the **UP/DOWN** buttons lo select A001
- ▶ Press the **ENTER** button to confirm
- ▶ All slave units must be set to A001

**NOTE:** Please note only one unit must be set as a master. The slave units Will Follow the controls from the master unit. The foot pedal can be connected to the master unit To control all connected units.

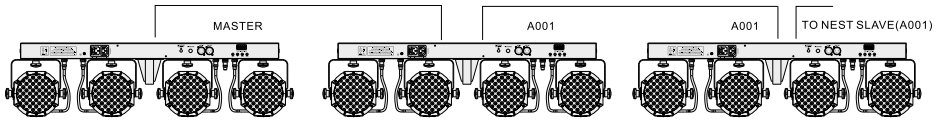

**USING A DMX CONTROLLER**

Each unit uses 15 DMX channels. To control all units the same, DMX value must be set the same on all units (e.g.: all to A001).

To control units individually each unit must have its own DMX start address and each address must be at least 15 channels apart. **No DMX address values must cross** (Example unit 1 set to A001, unit 2 set to A016 etc., each 15 channels apart).

**USING OB-3 MODE**

This is designed to use a basic 3-channel DMX controller and will only give control of the RGB of all par cans. Individual control of each can is not available nor are any of the built in programs.

To select ob-3 mode:

- ▶ Press the **MENU** button until ob-3 is displayed.
- ▶ Press **ENTER** to confirm

**II. TROUBLE SHOOTING**

Problems	Check List	Troubleshooting
No Output. The Product does not work	<ul style="list-style-type: none"> <li>• Check if the power cord is connect in input mains socket of the party Bar.</li> <li>• Check if the ambient temperature in a safe range</li> </ul>	<ul style="list-style-type: none"> <li>• Make sure there is mains present to cable. Check the fuse or replace the cable</li> <li>• After temperature is suitable, protect function will cancel automatically</li> </ul>
LED Dimmed	<ul style="list-style-type: none"> <li>• Check if power cord is connect in the input mains socket of the 4LEDKIT-PARTY</li> </ul>	<ul style="list-style-type: none"> <li>• Make sure mains input voltage is the correct voltage</li> </ul>
No DMX input	<ul style="list-style-type: none"> <li>• Check if cable is damaged or connections pin polarity is correct</li> <li>• Check if DMX mode is set properly</li> <li>• Check if there are 2 units set as master in the whole circuit</li> </ul>	<ul style="list-style-type: none"> <li>• Correct DMX polarity or change the cable.</li> <li>• Set up function mode as DMX</li> <li>• Set 1 unit in Slave Mode</li> </ul>

**12. APPENDIX**

DMX fixtures are designed to receive data through a serial Daisy Chain. A Daisy Chain connection is where the DATA OUT of one fixture connects to the DATA IN of the next fixture. The order in which the fixtures are connected is not important and has no effect on how a controller communicates to each fixture. Use an order that provides for the easiest and most direct cabling.

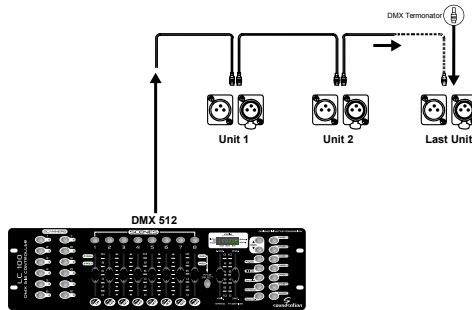

Connect fixtures using shielded 2-conductor twisted pair cable with 3-pin XLR male to female connectors. The shield connection is pin 1, while pin 2 is Data Negative (S-), and pin 3 is Data positive (S+).

**DMX use of 3-Pin XLR Connectors**

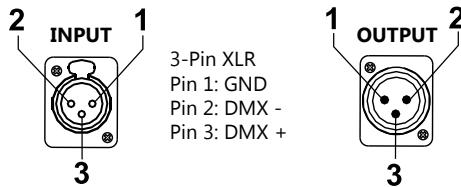

**CAUTION:** Wires must not come into contact with each other; otherwise the fixtures will not work at all, or will not work properly.

**12.1. DMX Terminator**

DMX is a resilient communication protocol, however errors still occasionally occur. In order to prevent electrical noise from disturbing and corrupting the DMX control signals, a good habit is to connect DMX output of last fixture in the chain to a DMX terminator, especially over long signal cable runs.

The DMX terminator is simply an XLR connector with a 120Ω (ohm), 1/4 Watt resistor connected across Signal (-) and Signal (+), respectively, pins 2 and 3, which is then plugged into the output socket on last projector in the chain. The connections are illustrated below.

DMX Terminator

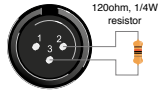

**Complimentary signal cable can transmits signals to 20 unit fixtures at most. Signal amplifier is a must to connect more fixtures.**

## 12.2. 3-Pin vs 5-Pin DMX cables

DMX connection protocols used by controllers and fixtures manufacturers are not standardized around the world. However, two are the most common standards: 5-Pin XLR and 3-Pin XLR system. If you wish to connect SCENESPLIT 8 RACK to a 5-Pin XLR input fixture, you need to use an adapter-cable or make it by yourself.

Following the wiring correspondence between 3-Pin and 5-Pin plug and socket standards

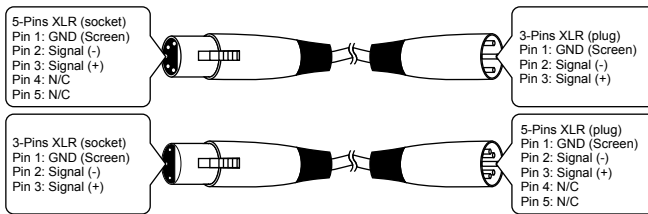

## 13. SPECIFICATIONS

General:	Portable system of four lights, comprising of 81 LEDs
LED per single PAR:	27 red 625nm/100mW 27 green 525nm/120mW 27 blue 465nm/120mW
Beam angle:	16° (per PAR)
Field angle:	26° (per PAR)
DMX Channels:	3, 15CH
AC power:	100V-240V 50/60Hz Switching Power Supply
Power Consumption:	30W
Fuse:	1.6A
Power Linking:	30pcs@240V, 15pcs@110V
Size:	910 x 242 x 48 mm
Packing (LxHxW):	1180 x 125 x 350 mm
G.W:	10 kg

## 14. WARRANTY AND SERVICE

All SOUNDSATION products feature a limited two-year warranty. This two-year warranty is specific to the date of purchase as shown on your purchase receipt.

The following cases/components are not covered from the above warranty:

- Any accessories supplied with the product
- Improper use
- Fault due to wear and tear
- Any modification of the product effected by the user or a third party

SOUNDSATION shall satisfy the warranty obligations by remedying any material or manufacturing faults free of charge at SOUNDSATION's discretion either by repair or by exchanging individual parts or the entire appliance. Any defective parts removed from a product during the course of a warranty claim shall become the property of SOUNDSATION.

While under warranty period, defective products may be returned to your local SOUNDSATION dealer together with original proof of purchase. To avoid any damages in transit, please use the original packaging if available. Alternatively you can send the product to SOUNDSATION SERVICE CENTER – Via Enzo Ferrari , 10 – 62017 Porto Recanati - Italy . In order to send a product to service center you need an RMA number. Shipping charges have to be covered by the owner of the product.

For further information please visit [www.soundsationmusic.com](http://www.soundsationmusic.com)

## 15. WARNING

PLEASE READ CAREFULLY – EU and EEA (Norway, Iceland and Liechtenstein) only



This symbol indicates that this product is not to be disposed of with your household waste, according to the WEEE Directive (2202/96/EC) and your national law.

This product should be handed over to a designated collection point, e.g., on an authorized one-for-one basis when you buy a new similar product or to an authorized collection site for recycling waste electrical and electronic equipment (WEEE).

Improper handling of this type of waste could have a possible negative impact on the environment and human health due to potentially hazardous substances that are generally associated with EEE. At the same time, your cooperation in the correct disposal of this product will contribute to the effective usage of natural resources.

For more information about where you can drop off your waste equipment for recycling, please contact your local city office, waste authority, approved WEEE scheme or your household waste disposal service.



## SOMMARIO

<b>16. 1. INTRODUZIONE.....</b>	<b>20</b>
16.1. DISIMBALLAGGIO .....	20
16.2. ACCESSORI .....	20
<b>17. PANORAMICA.....</b>	<b>20</b>
<b>18. CARATTERISTICHE PRINCIPALI.....</b>	<b>21</b>
<b>19. MODALITÀ DI INSTALLAZIONE .....</b>	<b>21</b>
<b>20. INTRODUZIONE.....</b>	<b>22</b>
<b>21. FUNZIONI.....</b>	<b>23</b>
21.1. MENU PRINCIPALE .....	23
21.2. Pedaliera .....	24
<b>22. MODALITÀ DI FUNZIONAMENTO .....</b>	<b>24</b>
<b>23. TABELLA DMX.....</b>	<b>25</b>
<b>24. COLLEGAMENTI PRINCIPALI .....</b>	<b>26</b>
<b>25. MODALITÀ OPERATIVE.....</b>	<b>26</b>
25.1. Modalità Stand-alone.....	26
25.2. Modo Stand-alone master slave.....	26
<b>26. APPENDICE.....</b>	<b>27</b>
26.1. Terminatore DMX.....	28
26.2. Cavi DMX a 3 e 5 piedini.....	28
<b>27. RISOLUZIONE DEI PROBLEMI .....</b>	<b>29</b>
<b>28. SPECIFICHE.....</b>	<b>29</b>
<b>29. GARANZIA E ASSISTENZA.....</b>	<b>30</b>
<b>30. AVVISO .....</b>	<b>30</b>

## IMPORTANTI SIMBOLI DI SICUREZZA



Il simbolo è usato per indicare che in questa apparecchiatura sono presenti alcuni terminali sotto tensione pericolosi, anche in condizioni di normale funzionamento, che possono costituire rischio di scosse elettriche o di morte.



Il simbolo viene utilizzato nella documentazione di servizio per indicare che uno specifico componente può essere sostituito esclusivamente dal componente specificato nella documentazione per motivi di sicurezza.



Terminale di terra



Corrente/Tensione alternata



Terminale in tensione pericoloso

**ON**

Indica che l'apparato è acceso

**OFF**

Indica che l'apparato è spento

**WARNING:**

Precauzioni da osservare per evitare il pericolo di ferimento o di morte per l'utilizzatore.

**CAUTION:**

Precauzioni da osservare per evitare danni all'apparecchio.

## IMPORTANTI ISTRUZIONI DI SICUREZZA

- ▶ Leggete queste istruzioni
- ▶ Conservate queste istruzioni
- ▶ Rispettate tutte le avvertenze
- ▶ Seguite tutte le istruzioni

### ACQUA / UMIDITÀ

L'apparecchio deve essere protetto dall'umidità e dalla pioggia, non può essere usato in prossimità di acqua; ad esempio nei pressi di una vasca da bagno, di un lavandino, di una piscina, etc.

### CALORE

L'apparecchio deve essere posto lontano da fonti di calore come radiatori, stufe o altri apparecchi che producono calore.

## **VENTILAZIONE**

Non ostruite le prese d'aria per la ventilazione: ciò potrebbe provocare incendi. Installare sempre l'unità secondo le istruzioni del produttore

## **INTRODUZIONE DI OGGETTI E LIQUIDI**

Non introdurre oggetti o versare liquidi all'interno dell'apparato per ragioni di sicurezza.

## **PRESA DI ALIMENTAZIONE**

Proteggere il cavo di alimentazione nel caso in cui venga calpestato o schiacciato, in particolare in corrispondenza delle spine, delle prese e il punto di uscita dall'apparecchio. Non annullare l'obiettivo di sicurezza della spina polarizzata o con messa a terra. Una spina polarizzata ha due poli; una spina a terra ha due poli e un terzo morsetto di messa a terra. Il terzo polo è previsto per la vostra sicurezza. Se la spina fornita non entra nella presa, consultare un elettricista per la sostituzione.

## **ALIMENTAZIONE**

L'apparecchio deve essere collegato alla sorgente di alimentazione elettrica del tipo indicato sull'apparecchio o descritto nel manuale. In caso contrario si potrebbero provocare danni al prodotto ed eventualmente all'utente. Staccate la spina in caso di temporali o quando non viene utilizzato per lunghi periodi di tempo.

## **FUSIBILE**

Per prevenire il rischio di incendio e danneggiamento dell'unità, per favore usare solo il tipo di fusibile consigliato come descritto nel manuale. Prima di sostituire il fusibile, assicurarsi che l'unità sia spenta e scollegata dalla presa.

## **COLLEGAMENTO ALLA RETE ELETTRICA**

Disconnettere sempre dalla fonte di alimentazione prima di riparare o sostituire il fusibile e assicurarsi di sostituire con la stessa dimensione e tipo di fusibile. Scollegare l'alimentazione prima di spostare, riparare e pulire l'unità. Il cablaggio elettrico improprio potrebbe invalidare la garanzia del prodotto. Per evitare scosse elettriche, tutti gli apparecchi devono essere collegati a circuiti con un terreno adatto. Non accendere e spegnere l'apparecchio in poco tempo.

## **COLLEGAMENTO DMX**

Quando si usa un controller DMX, accertarsi che non ci siano fonti di interferenza (per es., citofoni, onde radio ad alta frequenza e sorgenti di radiazione).

## **PULIZIA**

Pulire solo con un panno asciutto. Non utilizzate solventi come benzolo o alcol.

## **MANUTENZIONE**

Non effettuate qualsiasi altro intervento al di fuori di quelli descritti nel manuale. Per eventuale assistenza rivolgetevi solo a personale qualificato. Utilizzate solo accessori / componenti suggeriti dal produttore.

## 16.1. INTRODUZIONE

Grazie per aver acquistato il nostro Kit di luci 4LEDKIT-PARTY. Godetevi la vostra nuova attrezzatura e assicurati di leggere attentamente questo manuale prima dell'operazione!

Questo manuale utente è realizzato per fornire una panoramica dei controlli, nonché informazioni su come utilizzarle. Per aiutarti a comprendere i collegamenti tra i diversi controlli, abbiamo raccolto in gruppi secondo le loro funzioni.

## 16.1. DISIMBALLAGGIO

Il 4LEDKIT-PARTY è stato accuratamente imballato per garantire un trasporto sicuro. Nonostante ciò, ti consigliamo di esaminare attentamente il pacchetto e il suo contenuto per eventuali segni di danni fisici che possono verificarsi durante il trasporto. È composto dalle seguenti parti:

- ▶ Barra a "T" e borsa per il trasporto
- ▶ Pedaliera
- ▶ Stand e borsa per il trasporto
- ▶ Cavo di alimentazione IEC
- ▶ Manuale utente

 **ATTENZIONE: Il sacchetto di imballaggio non è un giocattolo! Tenere fuori dalla portata dei bambini!!! Conservare in un luogo sicuro il materiale di confezionamento originale per un utilizzo futuro.**

## 16.2. ACCESSORI

SOUNDSATION è in grado di fornire un'ampia gamma di accessori utili per l'utilizzo del tuo LED Kit, come cavi, splitter, centraline DMX e una vasta scelta di accessori per il fissaggio.

Tutti i prodotti del nostro catalogo sono stati testati a lungo su questo dispositivo, quindi ti consigliamo di utilizzare accessori e parti originali SOUNDSATION.

Chiedi al tuo negoziante autorizzato SOUNDSATION o controlla sul nostro sito web [www.soundsationmusic.com](http://www.soundsationmusic.com) la lista degli accessori originali compatibili, in questo modo ti assicurerai una performance ottimale.

## 17. PANORAMICA

SOUNDSATION 4LEDKIT-PARTY offre un sistema completo di luci che include tutti gli accessori in un unico pacchetto. È la soluzione più intelligente per tutti i musicisti, DJ e piccole ditte di noleggio.

Esso viene fornito completo di 4 PAR a LED compatti. Ogni PAR contiene 81 LED (27 Rossi, 27 Verdi, 27 Blu) per creare una gamma completa di colori. I PAR sono montati su un T-bar con una unità di controllo incorporata. Il T-bar può essere controllato dalla pedaliera inclusa o da DMX.

Oltre alla regolazione dei colori RGB di tutti e quattro i PAR indipendentemente, l'unità dispone di 12 programmi di esecuzione automatica e di 4 opzioni Audio Mode, per consentire al kit di illuminazione di creare effetti meravigliosi anche senza una centralina DMX.

## 18. CARATTERISTICHE PRINCIPALI

- ▶ 4 PAR con 81 LED ad alta luminosità ciascuno (27R, 27G, 27B)
- ▶ Barra a "T" con centralina e alimentazione interne (borsa per il trasporto inclusa)
- ▶ Supporto treppiede con borsa per il trasporto inclusa
- ▶ Modalità di funzionamento: Auto, Sound, DMX, modalità con pedaliera
- ▶ 12 Programmi interni
- ▶ DMX: modalità a 15CH o modalità di base 3CH (solo controllo RGB su tutti i PAR.)
- ▶ 4 tipi di modalità audio con regolazione della sensibilità del microfono
- ▶ Angolo Beam: 16° (per PAR)
- ▶ Angolo Field: 26° (per PAR)
- ▶ Display a LED per una facile navigazione e programmazione
- ▶ Pedaliera con 2 pulsanti

## 19. MODALITÀ DI INSTALLAZIONE

 **ATTENZIONE: L'installazione deve essere effettuata solo da personale qualificato. L'installazione impropria può causare gravi lesioni e/o danni alla proprietà. L'attrezzatura generale richiede una grande esperienza! È necessario rispettare i limiti di carico di lavoro, utilizzare materiali di installazione certificati, il dispositivo installato deve essere controllato regolarmente per la sicurezza.**

- ▶ Assicurarsi che non vi siano persone al di sotto del punto di installazione durante le operazioni di montaggio, smontaggio e manutenzione.
- ▶ Collocare l'apparecchio in un luogo ben ventilato, lontano da materiali infiammabili e/o liquidi. L'apparecchio deve essere fissato ad almeno 50 cm dalle pareti circostanti.
- ▶ Il dispositivo deve essere installato fuori dalla portata di persone e aree esterne dove le persone possono camminare o sedersi.
- ▶ Prima del montaggio, assicurarsi che l'area di installazione possa contenere un carico minimo di 10 volte il peso del dispositivo. Il dispositivo deve essere ben fissato. Un montaggio lento è pericoloso e non può essere accettato!
- ▶ Non coprire alcuna apertura di ventilazione, in quanto ciò può provocare il surriscaldamento.

- Prima di utilizzare il prodotto per la prima volta, deve essere controllato da personale professionale per assicurarsi della sicurezza.

## 20. INTRODUZIONE

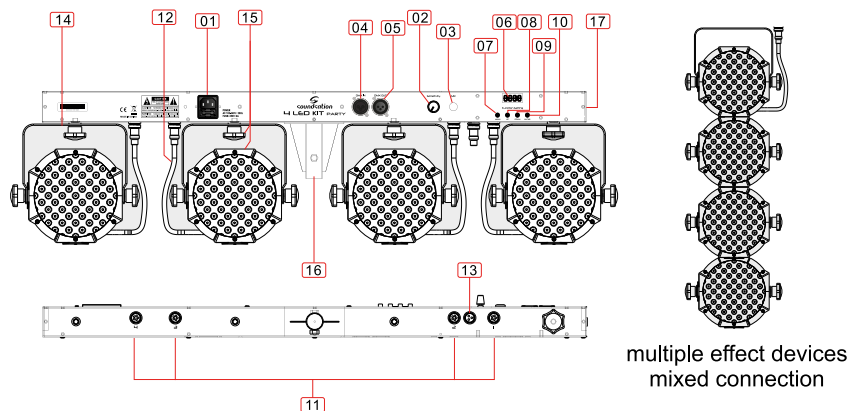

- POWER:** Ingresso e uscita principali con presa IEC e portafusibili integrati. Collegare qui il cavo di alimentazione in dotazione e qualsiasi luce successiva.
- SENSIBILITÀ:** Questa manopola viene utilizzata per regolare la sensibilità dell'ingresso musicale.
- MICROFONO:** Ruotare la manopola per regolare la sensibilità attivata.
- DMX INPUT:** Connettore maschio XLR 3PIN per la comunicazione DMX.
- DMX OUTPUT:** Connettore femmina XLR 3PIN per la comunicazione DMX.
- LED DISPLAY:** Mostra tutti i menu e le funzioni.
- MENU:** Usato per selezionare delle differenti voci del menu.
- UP:** Per incrementare pagina nei menu e per aumentare i valori mostrati sul display.
- DOWN:** Per decrementare pagina nei menu e per diminuire i valori mostrati sul display.
- ENTER:** Conferma la scelta.
- CONNETTORI PAR:** Prese di collegamento per i 4 PAR.
- CAVI:** Cavi speciali con segnale di alimentazione a LED per pannelli LED passivi.
- CONNETTORE PEDALIERA:** Collegare qui la pedaliera in dotazione.
- PAR:** Fari a LED del kit.
- REGOLAZIONE:** Staffe di regolazione Pan (orizzontale) e Tilt (verticale) dei PAR con manopole di fissaggio.

- 16. CONNETTORE STAND:** Staffa di collegamento Ø36mm per montare la barra a "T" sul supporto treppiede in dotazione. Utilizzare la manopola posteriore per bloccare la barra al supporto.
- 17. CONNETTORI PER USO A PAVIMENTO:** Posizionare qui la staffa in dotazione per utilizzare il barra a T per terra o su altre superfici piane.





## 21. FUNZIONI

L'unità ha cinque modalità di lavoro:

- ▶ **Modo Auto** - Esegue programmi incorporati non controllati dalla pedaliera.
- ▶ **Modo Manuale** - Permette il mix RGB dei colori
- ▶ **Modo Audio** - Esegue programmi automatici incorporati attivati dal suono
- ▶ **Modo DMX** - E' controllata da una centralina DMX512
- ▶ **Modo con Pedaliera** - Tenuta, blackout e controllo programmi tramite pedaliera.
- ▶ **Ob3** - Consente di controllare i valori RGB dell'unità usando solo 3 canali DMX.

### 21.1. MENU PRINCIPALE

Per selezionare le opzioni del menu:

MENU		ENTER	UP / DOWN	ENTER
Modo	Display			
Modo DMX512		Modifica delle specifiche	A.001-A.512 Selezione dell'indirizzo DMX	Salvare ed eseguire
Modo Auto			AP01-AP12 Programmi interni	
Modo Manuale			F.00-F.0B (8 opzioni di velocità). Nota: 00 = fermo	
			r.00-r.0B Intensità del colore rosso. 00 = spento; 0B = massima luminosità	
			g.00-g.0B Intensità del colore verde. 00 = spento; 0B = massima luminosità	
			b.00-b.0B Intensità del colore blu. 00 = spento; 0B = massima luminosità	
Audio		F.00-F.0B (Aumenta la velocità dello strobo. 00 = fermo; 0B = strobo veloce)		
Obey3		3 canali DMX solo RGB	SP00-SP03 (Incrementa 4 possibili sensibilità audio)	
			Nessuna funzione	

1. Premere il tasto **MENU** per selezionare la modalità richiesta.

2. Dopo aver effettuato la selezione, premere **ENTER** per confermare.
3. Usare i tasti **DOWN** e **UP** per scegliere l'opzione del menu desiderata.
4. Attendere 20 secondi per tornare al menù di partenza..

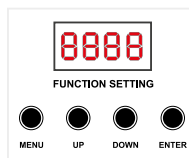

Questa LED kit è dotato di memoria interna. Dopo l'accensione esso va direttamente alla modalità DMX e mostrerà "A001". Una volta selezionato un menu differente, la successiva volta che verrà acceso mostrerà sempre l'ultima la modalità usata.

## 21.2. Pedaliera

La pedaliera è dotata di 2 pulsanti

- ▶ Il pedale sinistro viene utilizzato con funzione di blackout.
- ▶ Premendolo una volta si spegne l'unità e tutti i fari PAR si spengono.
- ▶ Premendo nuovamente il pedale sinistro, l'unità si accende e tornerà ad nelle stesse condizioni di funzionamento prima del blackout, il display visualizzerà OFF.

Uso del pedale destro (programmi) APon.

- ▶ Premendo il pedale destro, il kit passerà ai programmi incorporati.
- ▶ Programmi Automatici 1-12 e ALL (tutti i programmi in sequenza. Il display mostrerà "APon -> Ap01 -> AP02 -> AP03 -> Ap04-> AP05 -> AP06 ->AP07-> AP08 -> AP09 -> AP10 -> AP11 -> AP12 -> ALL") man mano che si avanza nella selezione.
- ▶ È inoltre possibile passare selezionare i programmi di scelta dei colori come segue: R ->G ->B ->RG ->GB ->RB -> RGB -> modes.

## 22. MODALITÀ DI FUNZIONAMENTO

### MODO DMX512

Permette di ricevere dati DMX512 da una centralina o altra unità con DMX.

### MODO AUTO

Ci sono 12 programmi in questa modalità automatica: da AP01 a AP12. Per ognuna di esse è possibile modificare la velocità.

### MODO MANUALE

È possibile impostare manualmente il valori dei singoli colori RGB e la velocità di stroboscopio.

- ▶ r-00 - r08 sul display indica il livello dimmer del ROSSO.



## 4LEDKIT-PARTY MANUALE UTENTE

- ▶ g-00 - g08 indica il livello dimmer del VERDE.
- ▶ b-00 - b08 indica il livello dimmer del BLU
- ▶ F-00 - F-08 regola la velocità dello Strobo

**MODO AUDIO**

In questa modalità il segnale audio proveniente dal microfono controlla il funzionamento dei PAR. Regolare la manopola di controllo della sensibilità audio sul pannello posteriore in una posizione adeguata. Sono disponibili 4 modalità (SP00 a SP03); cambiando il valore che cambia la modalità di risposta al segnale audio.

**MODO CON PEDALIERA**

Si possono selezionare 12+1 modalità. AP01-AP12 sono singoli programmi automatici interni; ALL significa che questi 12 programmi interni sono eseguiti ciclicamente.

**23. TABELLA DMX**

Diverse modalità di funzionamento sono state programmate in questo kit LED sul canale DMX 1. Prima di controllare gli altri canali DMX, assicurati che il canale 1 sia impostato sul valore corretto.

Canali	Funzioni	Valore	Descrizione
CH1	Modo 1	000 - 009	Regolazione colori RGB
	Modo 2	010 - 029	Programma 1
	Modo 3	030 - 049	Programma 2
	Modo 4	050 - 069	Programma 3
	Modo 5	070 - 089	Programma 4
	Modo 6	090 - 109	Programma 5
	Modo 7	110 - 129	Programma 6
	Modo 8	130 - 149	Programma 7
	Modo 9	150 - 169	Programma 8
	Modo 10	170 - 189	Programma 9
	Modo 11	190 - 209	Programma 10
	Modo 12	210 - 229	Programma 11
	Modo 13	230 - 249	Programma 12
	Modo 14	250 - 255	4 tipi di modalità di funzionamento Audio
 <b>NOTA: per funzionare, CH1 e CH3 devono avere un valore di velocità impostato</b>			

Altri Canali DMX:

Canale	Funzioni	Valore	Descrizione
CH2	Dimmer 0 - 100%	000 - 255	Intensità RGB 0-100%
CH3	Velocità Strobo /	000 - 015	No Strobo
	Velocità Sequenza	016 - 255	Regolazione velocità Strobo

CH4	Dimmer Rosso	000 - 255	Regolazione Rosso 1° PAR 0 - 100%
CH5	Dimmer Verde	000 - 255	Regolazione Verde 1° PAR 0 - 100%
CH6	Dimmer Blu	000 - 255	Regolazione Blu 1° PAR 0 - 100%
CH7	Dimmer Rosso	000 - 255	Regolazione Rosso 2° PAR 0 - 100%
CH8	Dimmer Verde	000 - 255	Regolazione Verde 2° PAR 0 - 100%
CH9	Dimmer Blu	000 - 255	Regolazione Blu 2° PAR 0 - 100%
CH10	Dimmer Rosso	000 - 255	Regolazione Rosso 3° PAR 0 - 100%
CH11	Dimmer Verde	000 - 255	Regolazione Verde 3° PAR 0 - 100%
CH12	Dimmer Blu	000 - 255	Regolazione Blu 3° PAR 0 - 100%
CH13	Dimmer Rosso	000 - 255	Regolazione Rosso 4° PAR 0 - 100%
CH14	Dimmer Verde	000 - 255	Regolazione Verde 4° PAR 0 - 100%
CH15	Dimmer Blu	000 - 255	Regolazione Blu 4° PAR 0 - 100%

## 24. COLLEGAMENTI PRINCIPALI

Collegare il dispositivo alla rete elettrica con il connettore di alimentazione. La corrispondenza interna dei fili è la seguente:

Filo	Piedino	Internazionale
Marrone	Fase	L
Blu	Neutro	N
Giallo/Verde	Terra	⊕

 **La terra deve essere sempre collegata! Prestare attenzione alla sicurezza! Prima di mettere in funzione per la prima volta, l'installazione deve essere approvata da un esperto.**

## 25. MODALITÀ OPERATIVE

### 25.1. Modalità Stand-alone

È possibile scegliere tra modalità AUTO, MANUALE e AUDIO.

- Usare i tasti **MENU**, **UP**, **DOWN** e **ENTER** per selezionare la modalità desiderata.

### 25.2. Modo Stand-alone master slave

Permette di collegare differenti unità insieme senza l'uso di una centralina DMX. Naturalmente una delle unità deve essere impostata come "master" (principale) e le altre come "slave" (schiave, secondarie).

#### **IMPOSTARE LA UNITÀ MASTER (PRINCIPALE)**

- Premere il tasto menu per selezionare la modalità desiderata: Auto, Sound, Manual RGB

- ▶ Premere enter per confermare.

### **IMPOSTARE LA UNITA SLAVE (SECONDARIA)**

- ▶ Premere il tasto menu fino a visualizzare A\*\*\*.
- ▶ Usare i tasti **UP/DOWN** per selezionare A001
- ▶ Premere il tasto **ENTER** per confermare
- ▶ Tutte le unità slave devono essere settate su A001

 **NOTA: Si prega di notare che solo una unità deve essere impostata come master. Le unità slave seguiranno i comandi dell'unità master. La pedaliera può essere collegata all'unità master e controllare tutte le unità slave collegate.**

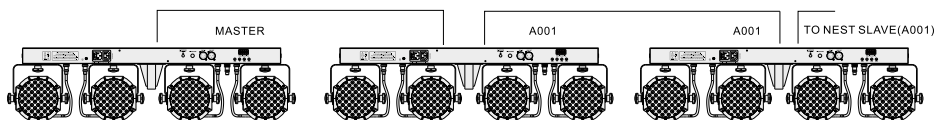

### **USARE UNA CENTRALINA DMX**

Ogni unità usa 15 canali DMX. Per controllare tutte le unità contemporaneamente, occorre impostare lo stesso valore DMX su tutte le unità (es.: tutte su A001).

Per controllare le unità individualmente, ognuna di esse deve avere un proprio indirizzo DMX e ciascun indirizzo deve essere separato da almeno 15 canali. **I canali DMX non devono mai sovrapporsi** (Es.: unità 1 impostata su A001, unità 2 impostata su A016 etc., tutte distanziate di 15 canali).

### **USARE IL MODO OB-3**

Questa modalità è stata progettata per utilizzare un controllo semplificato a soli 3 canali DMX e regolare solo i livelli dimmer dei singoli colori R, G e B su tutti e quattro i PAR contemporaneamente. Il controlli individuali sui singoli PAR così come i programmi incorporati non sono disponibili in questa modalità.

Per selezionare il modo ob-3:

- ▶ Premere il tasto **MENU** finché viene visualizzato ob-3.
- ▶ Premere **ENTER** per confermare.

## **26. APPENDICE**

I dispositivi DMX sono progettati per ricevere i dati attraverso una collegamento in cascata. Una connessione in cascata è quella in cui il DATA OUT di un apparecchio si collega al DATA IN del successivo. L'ordine in cui gli apparecchi sono collegati non è importante e non ha alcun effetto sul modo in cui una centralina comunica a ciascun apparecchio. Utilizzare un ordine che prevede il cablaggio più semplice e diretto.

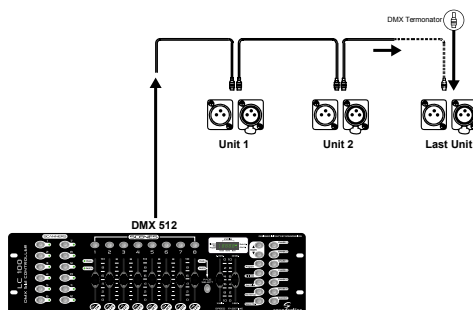

Collegare gli apparecchi utilizzando un cavo a due conduttori schermati con connettori maschio a femmina XLR a 3 poli. La massa è il piedino 1, mentre il piedino 2 è il segnale Negativo (S-) e il piedino 3 è segnale Positivo (S+).

#### Utilizzo DMX di connettori XLR a 3 pin

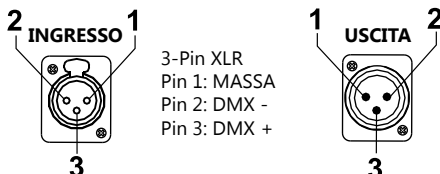

**ATTENZIONE:** i fili non devono entrare in contatto tra loro, altrimenti gli apparecchi non funzionano, o non funzionano correttamente.

## 26.1. Terminatore DMX

Il DMX è un protocollo di comunicazione piuttosto resistente, tuttavia possono verificarsi errori. Al fine di prevenire disturbi e deteriorare i segnali di controllo DMX, una buona abitudine è di collegare l'uscita DMX dell'ultimo dispositivo nella catena ad un terminatore DMX, in particolare in caso di lunghi collegamenti.

Il terminatore DMX è semplicemente un connettore XLR con un resistore da 120Ω (ohm) - 1/4 watt collegato rispettivamente tra i piedini 2 e 3 (cioè segnale "-" e segnale "+"), che viene quindi inserito nella presa di uscita dell'ultimo faro nella catena. Di seguito i dettagli.

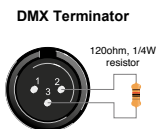

**Un cavo di trasmissione seriale coassiale come il cavo DMX può trasmettere al massimo i segnali di 20 apparecchi. In caso di reti più estese, è consigliabile l'uso di un amplificatore di segnale o di uno splitter DMX.**

## 26.2. Cavi DMX a 3 e 5 piedini

I protocolli di connessione DMX usati dai produttori di centraline e apparecchi non sono standardizzati in tutto il mondo. Tuttavia, due sono gli standard più comuni: il sistema con

## 4LEDKIT-PARTY MANUALE UTENTE

XLR a 5 piedini e quello con XLR a 3 piedini. Se si desidera collegare il 4LEDKIT-PARTY ad una apparecchiatura con XLR a 5 piedini, è necessario utilizzare un cavo adattatore o farselo da soli. Di seguito la corrispondenza dei collegamenti tra connettori a 3 e 5 piedini.

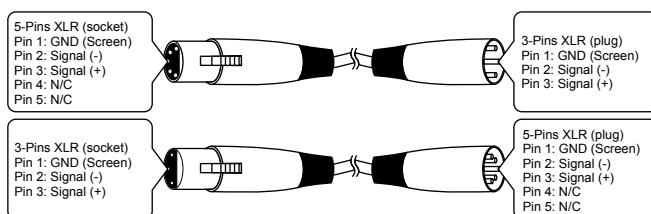

## 27. RISOLUZIONE DEI PROBLEMI

Problema	Lista di controllo	Risoluzione
Nessuna uscita. Il prodotto non funziona	<ul style="list-style-type: none"> <li>Controllare che il cavo di alimentazione sia collegato alla presa di alimentazione della barra del 4LEDKIT-PARTY.</li> <li>Controllare se la temperatura ambiente non sia eccessiva</li> </ul>	<ul style="list-style-type: none"> <li>Assicurarsi che sia presente una rete elettrica al cavo. Controllare il fusibile o sostituire il cavo</li> <li>Dopo che la temperatura è adatta, la funzione di protezione si annullerà automaticamente</li> </ul>
LED spenti	<ul style="list-style-type: none"> <li>Controllare che il cavo di alimentazione sia collegato nella presa di alimentazione dell'unità 4LEDKIT-PARTY</li> </ul>	<ul style="list-style-type: none"> <li>Assicurarsi che la tensione di ingresso della rete sia la tensione corretta</li> </ul>
Nessun ingresso DMX	<ul style="list-style-type: none"> <li>Verificare che il cavo DMX non sia danneggiato o che la polarità del connettore sia corretta</li> <li>Controllare che la modalità DMX sia impostata correttamente</li> <li>Controllare che non siano presenti 2 unità impostate come master nella rete DMX</li> </ul>	<ul style="list-style-type: none"> <li>Correggere la polarità DMX o cambiare il cavo.</li> <li>Impostare la modalità di funzionamento come DMX</li> <li>Impostare 1 unità in modalità slave</li> </ul>

## 28. SPECIFICHE

N. LED per singolo PAR:	27 Rosso - 625nm/100mW 27 Verde - 525nm/120mW 27 Blu - 465nm/120mW
Apertura fascio luminoso:	16° (per PAR)
Angolo campo illuminato:	26° (per PAR)
Canali DMX:	3, 15CH
Alimentatore AC:	100V-240V 50/60Hz, switching
Consumo:	30W
Fusibile:	1.6A ritardato
Collegamento alimentazione AC ad altre unità:	30pcs@240V, 15pcs@110V
Dimensioni barra / Imballo (LxAxP):	910 x 48 x 242 mm / 1180 x 125 x 350 mm
Peso lordo:	10 kg

## 29. GARANZIA E ASSISTENZA

Tutti i prodotti SOUNDSATION dispongono di una garanzia di due anni. Questa garanzia di due anni è valida dalla data di acquisto, come indicato dal documento di acquisto.

- I seguenti casi / componenti non sono coperti dalla garanzia di cui sopra:
- Tutti gli accessori forniti con il prodotto
- Uso improprio
- Guasto dovuto all'usura
- Ogni modifica del prodotto effettuata dall'utente o da terzi

SOUNDSATION deve soddisfare gli obblighi di garanzia dovuti a eventuali materiali non conformi o difetti di fabbricazione, rimediando gratuitamente e a discrezione di SOUNDSATION sia mediante riparazione o sostituendo singole parti o l'intero apparecchio. Eventuali parti difettose rimosse da un prodotto durante il corso di una richiesta di garanzia diventano di proprietà di SOUNDSATION. Durante il periodo di garanzia, i prodotti difettosi possono essere restituiti al rivenditore SOUNDSATION

locale con prova di acquisto originale. Per evitare danni durante il trasporto, si prega di utilizzare l'imballo originale, se disponibile. In alternativa è possibile inviare il prodotto a SERVICE CENTER SOUNDSATION - Via Enzo Ferrari, 10 - 62017 Porto Recanati - Italia. Per poter inviare un prodotto al centro di assistenza è necessario un numero di RMA. Le spese di trasporto devono essere coperte dal proprietario del prodotto.

Per ulteriori informazioni visitate il sito [www.soundsationmusic.com](http://www.soundsationmusic.com)

## 30. AVVISO

LEGGETE ATTENTAMENTE - solo per UE e SEE (Norvegia, Islanda e Liechtenstein).



Questo simbolo indica che il prodotto non deve essere smaltito con i rifiuti domestici, in base alla direttiva RAEE (2202/96/CE) e legislazione nazionale.

Il prodotto deve essere consegnato a un centro di raccolta differenziata o, in caso di ritiro dell'usato quando si acquista un nuovo prodotto simile, ad un rivenditore autorizzato per il riciclaggio di apparecchiature elettriche ed elettroniche (WEEE).

Un uso improprio di questo tipo di rifiuti può avere un impatto negativo sull'ambiente e sulla salute umana a causa di sostanze potenzialmente pericolose che sono generalmente associate alle apparecchiature elettriche ed elettroniche. Allo stesso tempo, la vostra collaborazione per il corretto smaltimento di questo prodotto contribuirà a un utilizzo efficace delle risorse naturali.

Per ulteriori informazioni sui punti di raccolta delle apparecchiature da rottamare, contattate il comune, l'autorità di gestione dei rifiuti, strutture coinvolte nel sistema RAEE o il servizio di smaltimento dei rifiuti domestici.



---

This product is imported in EU by  
Questo prodotto viene importato nella UE da  
FRENEXPORT SPA – Via Enzo Ferrari, 10 - 62017 Porto Recanati - Italy

[WWW.SOUNDSATIONMUSIC.COM](http://WWW.SOUNDSATIONMUSIC.COM)

Soundsation® is a registered trademark of FRENEXPORT SPA - Italy  
Soundsation® è un marchio di fabbrica registrato della FRENEXPORT SPA - Italy



[WWW.SOUNDSATIONMUSIC.COM](http://WWW.SOUNDSATIONMUSIC.COM)